

Produktkatalog



intellihome®



Business Multimedia



intellihome®



Private Living



intellihome®



Hotel Control

Version 2.4

INTELLIHOME®
Automatisierungstechnik GmbH

A-8322 Studenzen
Fladnitz 150

T: +43 (0) 3115 / 42 30 30
F: +43 (0) 3115 / 42 30 40

office@intellihome.at
www.intellihome.at

INTELLIHOME®
Deutschland GmbH

D-85232 Bergkirchen-Feldgeding
Bgm.-Gradl-Straße 1

T: +49 (0) 8131 / 272 09 83
F: +49 (0) 8131 / 272 09 85

info@intellihome.de
www.intellihome.de



Multimedia - CPU	Seite 4
Smart REG-CPU (wired/wireless)	Seite 5
CPU-Gateway	Seite 5
Ausgangs Module H-BUS (REG)	Seite 6
Eingangs Module H-BUS (REG)	Seite 7
DALI/DMX Module (REG)	Seite 8
KNX/RS232 (REG)	Seite 9
Mastermodul	Seite 10
Leistungsdimmer	Seite 11
Multisensor-Sammler	Seite 12
Multisensor / Aussenmultisensor	Seite 13
Regensensor / Windsensor	Seite 14
Touch Display 15" - Einbau	Seite 15
Module Erweiterung der CPU	Seite 16
DG210 Serie - 19" Einschub	Seite 17
DG200S	Seite 18
DG200GSM	Seite 19
DG200Luxmate	Seite 20
DG200DALI	Seite 21
DG200DMX	Seite 22
DG200MA	Seite 23
DG200 - EIB/KNX	Seite 24
DG200 - ABI Alarm	Seite 24
MP3-400NS - MP3 Player 19"	Seite 25
Externe Antenne / Repeater	Seite 25
FUNK-Wandtaster 55mm	Seite 25
FUNK-Handsender	Seite 26
Solar - Kontakt FUNK	Seite 27
Solar - Temperaturfühler FUNK	Seite 28
Bewegungsmelder FUNK	Seite 29
FUNK Aktoren / Ausgänge	Seite 30
Spannungsversorgung	Seite 31
Multiroom Audio Controller	Seite 33
Infrarot Weiterleitung	Seite 34
Infrarot Weiterleitung - Zubehör	Seite 35
GSM-BOX V2.0 - stand alone / CLIP-BOX V2.1	Seite 36
iPad Visualisierung	Seite 37
Software Homebuilder	Seite 38
Software Visu	Seite 39



intellihome®

STEUERUNGEN

Multimedia-CPU



Multimedia CPU 16 LAN

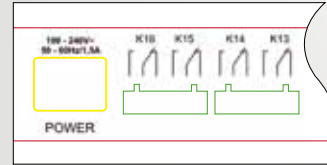

Anschluss:
Ausgänge (16A)

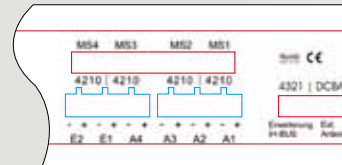

Anschluss:
Multisensor-Sammler
Ausgänge (0-10V)

Multimedia-CPU

Die Multimedia-CPU wurde speziell für den Einsatz in Medien- und Seminarräumen konzipiert. Durch die kompakte 19" Technik lässt sich das Gerät auch sehr einfach nachrüsten und erweitern. Über die optionalen Funksensoren und Funkaktoren ist auch eine nachträgliche Montage in bestehenden Räumen möglich. Eine moderne Visualisierung rundet das in sich schlüssige Konzept ab. Das System lässt sich leicht in ein Ethernet-Netzwerk integrieren. (IP-Netzwerk)

Merkmale

- 16 digitale Ausgänge
- 4 analoge Ausgänge
- 2 analoge Eingänge
- 4 Multisensor-Anschlüsse
- 1x Anschluss externe Funkantenne
- 1x Anschluss Erweiterungsgerät
- 16-Port Switch
- 19"-Gehäuse (1HE)
- Erweiterbar zentral/dezentral
siehe Merkmale IH-CPU

Artikelnummer	3.017.202.101	3.017.202.103		
Bezeichnung	Multimedia CPU 16 LAN	Multimedia Erweiterung		
EnOcean Eingänge	max. 1400	0		
EnOcean Ausgänge	max. 64	0		
Onboard Ausgänge digital	16 (je 16A)	16 (je 16A)		
Onboard Ausgänge 0-10V	4	4		
Onboard Eingänge 0-10V	2	2		
Erweiterung möglich	JA (SubD 9p)	JA (SubD 9p)		
Ethernet / Switch	16 Port	0		
Externe Sender / Empfänger	MÖGLICH	NEIN		
Höheneinheit	1 HE	1 HE		
Montage	19"	19"		
Farbe	Alu	Alu		
Leistungsaufnahme	max. 30W	max. 20W		
Spannung	230V/50Hz	230V/50Hz		
Abmessungen mm (BxHxT)	483x43,6x421	483x43,6x421		

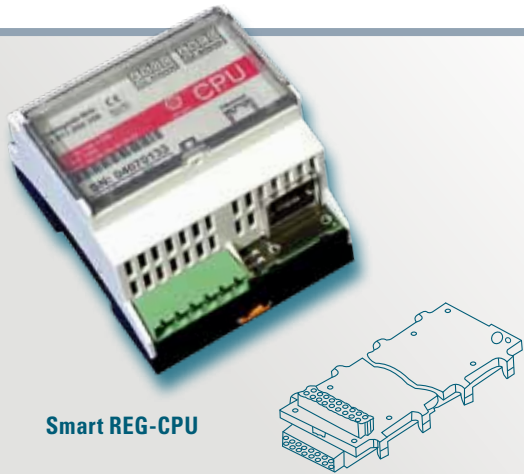

Smart REG-CPU

H-BUS connector
Zubehör



Basisgerät (Smart REG-CPU)

Die Smart REG-CPU wurde speziell für den Einsatz in Gebäuden konzipiert. Durch die kompakte Bauweise (4TE) lässt sich das Gerät auch sehr einfach nachrüsten und erweitern. Über die optionalen Funksensoren und Funkaktoren ist auch eine nachträgliche Montage in bestehenden Räumen möglich. Eine moderne Visualisierung rundet das in sich schlüssige Konzept ab. Das System lässt sich leicht in ein Ethernet-Netzwerk integrieren. Die Verbindung zu den externen Modulen erfolgt über H-BUS Verbinder (Verteilerbus).

Merkmale

- Max. 80 digitale Ausgänge
- Max. 64 analoge Ausgänge 0-10V
- Max. 64 analoge Eingänge
- Max. 15 CPU's vernetzbar
- 100 Schwellenwerte
- 32 Wochenzeitschaltuhren á 10 Schaltpunkte
- 400 Logikbausteine (3-9 Logikfunktionen/Baustein)
- Alarmfunktion (100 Meldelinien, 4 Alarmgruppen)
- Betriebsstundenzähler • Echtzeituhr
- Einzelraumtemperatursteuerung
- Licht | Rollo | Lüfter | Logik | Zähler | Timer |...

Artikelnummer	3.017.202.105	1.163.203.001	3.017.202.106
Bezeichnung	Smart REG-CPU	H-BUS Verbinder	DG200Gateway
Eingänge digital	über Multisensor*		
Ausgänge digital	max. 80*		
Eingänge 0-10V	max. 64*		
Ausgänge 0-10V	max. 64*		
Eingänge PT1000	max. 64*		
Funk EnOcean	Externe Antenne*		
Erweiterung möglich	JA (Ethernet)		Verbindet 2 CPU Netze (UDP), wird benötigt wenn mehr als 15 CPU's verwendet werden.
Ethernet	1		1
Multisensorsammler	max. 2*		
Externe Sender/Empfänger	JA		
Platzbedarf Verteiler	4 TE		
Montage	Verteiler TS35	Verteiler TS35	Desktop
Farbe	Grau/Schwarz	Schwarz	Schwarz/Alu
Leistungsaufnahme	1,68W		max. 2W
Spannung	24VDC	max. 24V	5-24VDC
Abmessungen mm (BxHxT)	71,6x89,7x62,2	76,3/6/37,1	57x32x220
*optional, nicht im Lieferumfang enthalten			



intellihome®

E / A MODULE

Output Module (REG)



digital-Ausgang

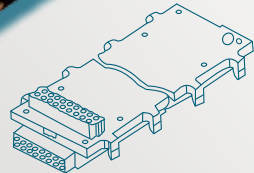

H-BUS Verbinder
Zubehör



analog-Ausgang

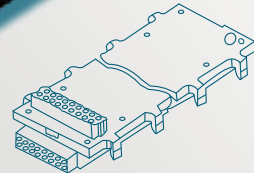

H-BUS Verbinder
Zubehör

Ausgangs Module zu Smart REG-CPU

Mit der Smart REG-CPU bilden diese Module eine optimale Flexibilität bei gleichzeitig geringem Montageaufwand. Die Module werden über den H-BUS (Verteilerbus) mit der REG-CPU verbunden. Diese Verbindung kann über H-BUS Verbinder oder als dezentrales Modul mittels beiliegenden Klemmen erfolgen.

Merkmale

- H-BUS Anschluss
- Hutschienenmontage
- Einmalige Seriennummer
- LRN/RUN Taste
- Kompakte Bauweise (REG-4TE)

Artikelnummer	3.017.203.001	3.017.203.002	1.163.203.001	EnOcean
Bezeichnung	REG Ausgangsmodul digital	REG Ausgangsmodul analog	H-BUS Verbinder	Aufpreis Funk (pro Modul)
Ausgänge digital	4x Relais (Wechsler) 16A/230VAC (<20ms 80A)	-		
Eingänge 0-10V	-	2		
Ausgänge 0-10V @ 5mA	-	4		
Modus Handschaltung	EIN/Auto	EIN/Auto		
Zustandsanzeige	Ja (4x LED)	Ja (4x LED)		
Adressierung	Über Seriennummer	Über Seriennummer		
Funk - EnOcean	Einbaumodul*	Einbaumodul*		JA
Externer Busanschluss	JA	JA		
Platzbedarf Verteiler	4 TE	4 TE		
Montage	Verteiler TS35	Verteiler TS35		Einbaumodul
Farbe	Grau/Schwarz	Grau/Schwarz	Schwarz	
Leistungsaufnahme	0,5W/3W	0,4W/1,3W		
Spannung	230V/50Hz	230V/50Hz	max. 24V	
Abmessungen mm (BxHxT)	71,6x89,7x62,2	71,6x89,7x62,2	76,3x6x37,1	
*optional, nicht im Lieferumfang enthalten				

E / A MODULE

Input Module (REG)



intellihome®



analog-Eingang

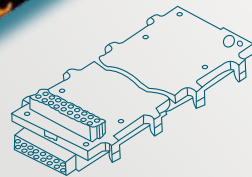

H-BUS Verbinder
Zubehör



PT1000-Eingang

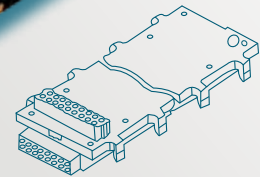

H-BUS Verbinder
Zubehör

Eingangs Module zu Smart REG-CPU

Mit der Smart REG-CPU bilden diese Module eine optimale Flexibilität bei gleichzeitig geringem Montageaufwand. Die Module werden über den H-BUS (Verteilerbus) mit der REG-CPU verbunden. Diese Verbindung kann über H-BUS Verbinder oder als dezentrales Modul mittels beiliegenden Klemmen erfolgen.

Merkmale

- H-BUS Anschluss
- Hutschienenmontage
- Einmalige Seriennummer
- LRN/RUN Taste
- Kompakte Bauweise (REG-4TE)

Artikelnummer	3.017.203.003	3.017.203.004	3.017.203.005	3.017.203.006	EnOcean
Bezeichnung	REG Eingangsmodul analog	REG Kombimodul digital/analog	REG Eingangsmodul PT1000	REG Eingangsmodul digital	AUFPREIS FUNK pro Modul
Eingänge digital	-	6x potentialfrei	-	8x potentialfrei	
Eingänge 0-10V	8	-	-	-	
Eingänge PT1000	-	2	8	-	
Modus (zyklisch)	FAST/NORM	FAST/NORM	FAST/NORM	FAST/NORM	
Adressierung	Über Seriennummer	Über Seriennummer	Über Seriennummer	Über Seriennummer	
Funk - EnOcean	Einbaumodul*	Einbaumodul*	Einbaumodul*	Einbaumodul*	JA
Externer Busanschluss	JA	JA	JA	JA	
Platzbedarf Verteiler	4 TE	4 TE	4 TE	4 TE	
Montage	Verteiler TS35	Verteiler TS35	Verteiler TS35	Verteiler TS35	Einbaumodul
Farbe	Grau/Schwarz	Grau/Schwarz	Grau/Schwarz	Grau/Schwarz	
Leistungsaufnahme	1W	1W	1W	1W	
Spannung	24VDC*	24VDC*	24VDC*	24VDC*	
Abmessungen mm (BxHxT)	71,6x89,7x62,2	71,6x89,7x62,2	71,6x89,7x62,2	71,6x89,7x62,2	
*optional, nicht im Lieferumfang enthalten					



intellihome®

E / A MODULE

DMX/DALI Module (REG)



REG DALI Modul



REG DMX Modul

DALI Module (REG)

Das REG DALI bietet die Möglichkeit, bis zu 64 Dali-Adressen bzw. 16 Dali-Gruppen anzusteuern. Die integrierten Dimm-Funktionalitäten entsprechen denen der Smart REG CPU. Das REG DALI lässt sich einfach in ein Ethernet-Netzwerk einbinden. Dadurch integriert es sich nahtlos in das System von INTELLIHOMES.

DMX Module (REG)

Das REG-DMX Modul bietet die Möglichkeit, bis zu 512 DMX-Adressen anzusteuern. Die integrierten Dimm-Funktionalitäten entsprechen denen der Smart REG-CPU. Das REG-DMX Modul lässt sich einfach in ein Ethernet-Netzwerk integrieren. Dadurch integriert es sich nahtlos in das System von INTELLIHOMES.

Artikelnummer	3.017.202.110	3.017.202.111		
Bezeichnung	REG DALI	REG DMX		
Ethernet Anschluss	1	1		
Anschluß extern	DALI	DMX		
Anzahl Kanäle	64	512		
externer Busanschluss	NEIN	vNEIN		
Besonderheiten	-	-		
Montage	Verteiler TS35	Verteiler TS35		
Platzbedarf Verteiler	4 TE	4 TE		
Farbe	grau/schwarz	grau/schwarz		
Leistungsaufnahme	typ. 70mA	typ. 70mA		
Spannung	24VDC*	24VDC*		
Abmessungen mm (BxHxT)	71,6x89,7x62,2	71,6x89,7x62,2		
*optional, nicht im Lieferumfang enthalten				

E / A MODULE

KNX/RS232 Module (REG)



intellihome®



REG KNX Modul



REG RS232 Modul

KNX Module (REG)

Dieses Gateway dient der Anbindung von KNX/EIB Komponenten an das System von Intellihome. Es können KNX/EIB Aktoren (Digital OUT/Dimmen) und EIB Sensoren (Tastenmodule) angeschlossen werden. Bis zu 300 Gruppenadressen empfangen bzw. senden. Die Kommunikation erfolgt in beide Richtungen KNX/EIB <=> INTELLIHOM. Die Programmierung der KNX/EIB Komponenten erfolgt über die ETS.

RS232 Module (REG)

Mit einem REG-RS232 Modul kann ein über seriell bzw. über Ethernet steuerbares Gerät angesteuert werden (UDP, TCP). ES dient zur Ansteuerung von einem TV-Gerät, einem BluRay-Player, einem SAT-Receiver, usw. Das REG-RS232 besitzt eine Ethernet – Schnittstelle sowie eine RS232 – Schnittstelle. Pro REG-RS232 Modul können bis zu 1000 ComCodes (Steuer codes) hinterlegt werden. Die Bedienung kann über LAN bzw. WLAN erfolgen.

Artikelnummer	3.017.202.112	3.017.850.123		
Bezeichnung	REG KNX/EIB	REG RS232		
Ethernet - Anschluß	1	1		
Anschluß extern	KNX/EIB	RS232		
Anzahl Kanäle	1	1		
externer Busanschluss	NEIN	NEIN		
Besonderheiten	-	-		
EIB Gruppenadressen empfangen	300	-		
EIB Gruppenadressen senden	300	-		
COM-Codes	-	1000		
Unterstützte Formate	1/4/8 Bit	-		
Montage	Verteiler TS35	Verteiler TS35		
Platzbedarf Verteiler	4 TE	4 TE		
Farbe	grau/schwarz	grau/schwarz		
Leistungsaufnahme	typ. 70mA	typ. 70mA		
Spannung	24VDC*	24VDC*		
Abmessungen mm (BxHxT)	71,6x89,7x62,2	71,6x89,7x62,2		

*optional, nicht im Lieferumfang enthalten

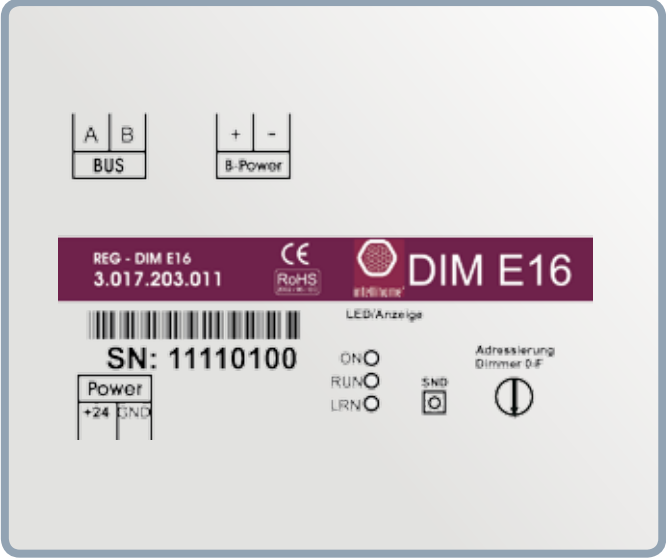
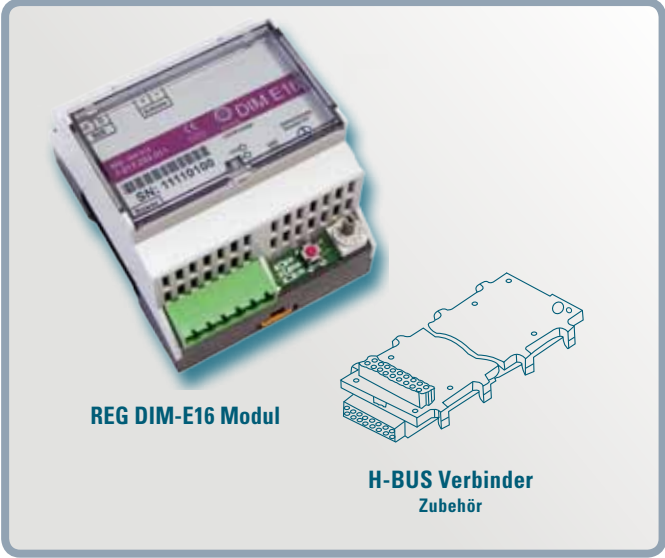

REG-DIM E16 Modul

Das REG-DIM E16 dient zur Ansteuerung von Eltako FUD12 Dimmaktoren. Je Modul sind bis zu 16 FUD12 möglich. An diese werden wiederum die Verbraucher angeschlossen. So kann man mittels einfacher Parametrierung in der Smart REG-CPU, Lichter dimmen und Lichtszenen realisieren. Das REG DIM-E16 kann nur in Verbindung mit einer Smart REG-CPU oder Multimedia-CPU verwendet werden.

Die Verbindung erfolgt über den HBUS. Die Adressierung des REG DIM-E16 erfolgt durch die Seriennummer, welche nur einmal bei der Projektierung der Smart REG-CPU eingegeben werden muss. Die Dimmer werden über das REG DIM-E16 adressiert. Pro CPU können max. 4 Module (64 Dimmkreise) eingesetzt werden.

Artikelnummer	3.017.203.011		1.163.203.001	
Bezeichnung	REG DIM-E16		H-BUS Verbinder	
Anschluss Dimmaktoren (BUS)	16			
Dimmbereich	0-100%			
Adressierung	über Seriennummer			
externer Busanschluss	JA			
Platzbedarf Verteiler	4 TE			
Montage	Verteiler TS35			
Farbe	grau/schwarz		schwarz	
Leistungsaufnahme	-			
Spannung	24VDC*		max. 24V	
Abmessungen	71,6x89,7x62,2		76,3x6x37,1	
*optional, nicht im Lieferumfang enthalten				



FUD12NPN-12V DC



FUD12/800W-12V DC

FUD12

Universal-Dimmaktoren mit 1 Kanal. Stand-by-Verlust nur 0,3 Watt. Automatische Erkennung der Lastart R+L oder R+C, ESL und LED manuell wählbar. Schaltung im Nulldurchgang mit Soft-Ein und Soft-Aus zur Lampenschonung. Schaltspannung 230V. Keine Mindestlast erforderlich. Der Leistungsbedarf der 12V DC-Versorgung beträgt nur 0,05W. Bei einem Stromausfall werden die Schaltstellung und die Helligkeitsstufe gespeichert und wird gegebenenfalls bei Wiederkehr

der Versorgungsspannung eingeschaltet. Automatische elektronische Überlastsicherung und Über-temperatur-Abschaltung.

FUD12NPN: Power MOSFET bis 500W (R-, L- und C-Lasten), ESL bis 100W und 230V-LED bis 100W. Reiheneinbaugerät (1TE) für Montage TS35.

FUD12/800W: Power MOSFET bis 800W (R-, L- und C-Lasten), ESL bis 100W und 230V-LED bis 100W. Reiheneinbaugerät (2TE) für Montage TS35.

Artikelnummer	1.427.209.002	1.427.209.003		
Bezeichnung	FUD12NPN-12VDC	FUD12/800W-12V DC		
Versorgungsspannung	12V DC	12V DC		
Schaltspannung	230V	230V		
Schaltleistung R/L/C	max. 500W	max. 800W		
Schaltleistung ESL	bis 100W	bis 100W		
Schaltleistung LED	bis 100W	bis 100W		
Stand-By-Verlust	0,3 W	0,3 W		
LED-Anzeige	-	-		
Busankopplung inklusive	JA	JA		
Busanschluss	am REG DIM-E16	am REG DIM-E16		
Platzbedarf Verteiler	1 TE	2 TE		
Montage	Verteiler TS35	Verteiler TS35		
Farbe	blau/weiß	blau/weiß		
Mindestlast	keine	keine		



intellihome®

SENSOREN

Multisensor-Sammler



Multisensor-Sammler

MS1/9 MS2/10 MS3/11 MS4/12
 0124 0124 Untere Reihe 0124 0124
 MS5/13 MS6/14 MS7/15 MS8/16
 0124 0124 Obere Reihe 0124 0124

Multisensor Sammler
 3.017.205.017
 Max. 8 Multisensoren



MS



SN: 09080201

Power		H - BUS				1-8	9-16
+24	GND	1	2	3	4	<input type="checkbox"/>	<input type="checkbox"/>

LED/Anzeige

ON
 SEND
 01-8 9-16

Multisensor-Sammler

Der Multisensor- Sammler dient zum Anschluss von bis zu 8 Multisensoren (MS4/MS8/MS16/MS24/AMS) an eine SMART REG-CPU. Der Anschluss erfolgt über eine 4-Draht Leitung oder dem Rückwandbus. Einfache Verdrahtung der Multisensoren.

Merkmale

- Hutschienenmontage
- Externe Spannungsversorgung möglich
- Eigene Anschlussklemmen je Multisensor
- 2x MS-Sammler pro SMART REG-CPU
- Moduswechsel zwischen MS1-8 und MS9-16
- H-BUS tauglich (Verteiler-BUS)

Artikelnummer	3.017.205.017			
Bezeichnung	Multisensor Sammler			
Anzahl Multisensor	8			
Verbindung	SMART REG-CPU			
Anzahl pro CPU	max. 2			
Adressierung	-			
Funk - EnOcean	-			
Externer Anschluss	4-Draht			
Platzbedarf Verteiler	4 TE			
Schutzklasse	IP20			
Montage	Verteiler TS35			
Farbe	Grau Schwarz			
Leistungsaufnahme	1W			
Spannung	24VDC			
Abmessungen mm (BxHxT)	71,6x89,7 7x62,2			



Multisensor

Der Multisensor misst Temperatur und Helligkeit im Raum, empfängt das Steuersignal von einer Fernbedienung (RC5-Code) und leitet diese Daten und die Signale der Multisensoreingänge (für Taster, PIR, etc.) an den Multisensor-Sammler weiter.

Aussenmultisensor

Der Aussensensor misst Temperatur und Helligkeit. Am Aussenmultisensor können der Windsensor und der Regensensor angeschlossen werden (nicht im Lieferumfang enthalten).

Merkmale

Der Multisensor wird in einer Höhe von 100 bis 150 cm auf die mitgelieferte Unterputzdose montiert. Er soll von direkter Sonneneinstrahlung nicht erfasst werden. Weiters sollte er soweit als möglich von Wärmequellen entfernt platziert werden, um die Temperaturmessung nicht zu beeinflussen. Der Aussensensor wird vorzugsweise an einer nordseitigen Aussenwand montiert, damit er nicht einer direkten Sonnenbestrahlung ausgesetzt ist, da sonst die Temperaturmessung beeinflusst werden kann.

Artikelnummer	3.017.205.003 3.017.205.016 (r.F.)	3.017.205.002 3.017.205.014 (r.F.)	3.017.205.011 3.017.205.013 (r.F.)	3.017.205.001	3.017.205.005	46179
Bezeichnung	Multisensor (MS) 4 Eingänge	Multisensor (MS) 8 Eingänge	Multisensor (MS) 16 Eingänge	Multisensor (MS) 24 Eingänge	Aussenmultisensor	uP Verdrahtungsdose
IR-Empfänger	RC5-Code	RC5-Code	RC5-Code	RC5-Code	-	
Digitaler Eingang	4	8	16	24	Wind-/Regensensor	
Helligkeitssensor	0-3000 LUX	0-3000 LUX	0-3000 LUX	0-3000 LUX	0-3000 LUX	
Temperatursensor	0-50°C	0-50°C	0-50°C	0-50°C	-10 - + 60°C	
Feuchtesensor	0-100% r.F.*	0-100% r.F.*	0-100% r.F.*	-	-	
Montagehöhe	140 cm	140 cm	140 cm	140 cm	-	
Externer Anschluss	4-Draht	4-Draht	4-Draht	4-Draht	4-Draht	
Verbindung	MS-Sammler	MS-Sammler	MS-Sammler	MS-Sammler	MS-Sammler	
Montage	aP	aP	aP	aP	aP	
Farbe	Reinweiss wie RAL 9010	Reinweiss wie RAL 9010	Reinweiss wie RAL 9010	Reinweiss wie RAL 9010	Dunkelgrau	
Leistungsaufnahme	0,7W	0,7W	0,7W	0,7W	0,7W	
Spannung	24VDC	24VDC	24VDC	24VDC	24VDC	
Abmessungen mm (BxHxT)	84,5x84,5x25	84,5x84,5x25	84,5x84,5x25	84,5x84,5x25	115x90x55	

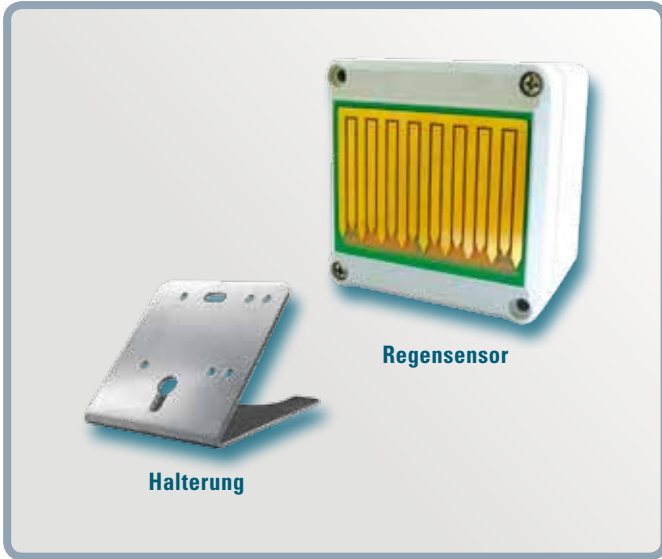

Regensensor

Der Regensensor erkennt einsetzenden Regen oder Schnee. Die integrierte Heizung verhindert Vereisung oder Betauung und beschleunigt das Abtrocknen. Die Schaltungspolarität und die Empfindlichkeit ist einstellbar. Die Anbindung am Aussenmultisensor (AMS) erfolgt 4-adrig.

Merkmale

Der Regensensor wird auf die, als Zubehör erhältliche, Halterung mit -45° Neigung montiert.

Windsensor

Der Windsensor misst die Windgeschwindigkeit in km/h. Die Anbindung am Aussenmultisensor (AMS) erfolgt 2-adrig.

Merkmale

Montage erfolgt mittels mitgeliefertem Kunststoff-Montagebügel. Um Turbulenzen zu vermeiden, sollte der Windsensor möglichst frei montiert werden.

Artikelnummer	1.086.500.001	1.025.500.002	1.086.500.002	
Bezeichnung	Regensensor	Windsensor	Halterung zu Regensensor	
Verbindung	AMS	AMS		
Anschluss AMS	4-Draht	2-Draht		
Schutzklasse	IP54	IP54		
Montage	Empf.: 1.086.500.002	Wandbefestigung	Wand-/Mastbefestigung	
Farbe	Weiss	Weiss		
Leistungsaufnahme	max. 80mA	-		
Spannung	24V DC/AC	-		
Abmessungen mm	85/85/60 (BxHxT)	125x117 (DxH)		



Touch Display 15"



Touch Display 10,4"

Touch Display 10,4"/15" Wandeinbaufähig

Dezent oder Akzent? Das Touch Display passt sich jeder Innenraumsituation und jeder Stimmung an. Je nach Wunsch der Bauherren kann es sich entweder dezent im Hintergrund halten und so gut wie unsichtbar sein oder aber lebendige, farbige Akzente setzen, die das Interieur unterstreichen.

Merkmale

- Rahmen einfach auswechselbar
- uP wandeinbaufähig
- Inkl. Visualisierungslizenz (Einzelplatz)
- Optional auch in 10,4" erhältlich
- Lüfterlos und wartungsfrei
- Nur 24V und CAT5 Anschluss notwendig
- Geringer Stromverbrauch (25W)
- Inkl. 24V/2,5A Netzteil

Artikelnummer	3.017.200.062	3.017.200.063	3.017.200.065	Auf Anfrage
Bezeichnung	Touch Display 15"	Touch Display 15"	Touch Display 10,4"	Rahmen Sonderfarbe
Betriebssystem	WIN XP embedded	WIN XP embedded	WIN XP embedded	
CPU	ATOM Z530 / LED backlight	ATOM Z530 / LED backlight	ATOM Z530 / LED backlight	
Speicher - RAM	1GB	1GB	1GB	
Speicher CF	2GB	2GB	2GB	
Auflösung	1024x768	1024x768	800x600	
Touch	resistive	resistive	resistive	
Netzwerk	1x RJ45	1x RJ45	1x RJ45	
Unterputzdose	JA (enthalten)	JA (enthalten)	JA (enthalten)	
Rahmen	Alu	Plexiglas „Nachtschwarz“	Plexiglas „Nachtschwarz“	
Montage	Unterputz	Unterputz	Unterputz	
uP-DOSE (BxHxT) mm	399x336x90	399x336x90	311x256x80	
Rahmen (BxHxT) mm	425x365x6	425x365x6	331x276x6	
Spannung	24V - 25W	24V - 25W	24V - 25W	
Schutzart	IP20 nach EN60529	IP20 nach EN60529	IP20 nach EN60529	



Baugruppenträger DG210

7x Patchkabel

Im Lieferumfang enthalten:

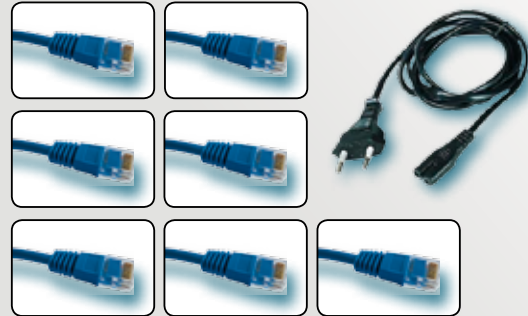

Modulare Erweiterung der Multimedia-CPU

Der 19" Baugruppenträger dient zur Erweiterung der Multimedia-CPU um max. 7 Module der DG210-Serie (DG210S, DG210DALI, DG210DMX oder DG210MA (Marantz)). Eine direkte Anbindung an die Multimedia-CPU über LAN ist vorgesehen. Mit dieser Erweiterung können RS232 steuerbare Geräte bedient werden.

Merkmale

- 19"-Gehäuse (1HE)
- Design Multimedia-CPU
- Max. 7x DG210 (RS232, DALI, DMX, Marantz)
- Steckfertig (Plug&Play)

Artikelnummer	3.017.202.102	012-4304718	012-4304573	
Bezeichnung	Baugruppenträger DG210	Patchkabel-blau	Patchkabel-rot	
Anzahl der Module	max. 7			
Mögliche Module	DG210S, DG210DALI, DG210DMX, DG210MA,...			
Erweiterung möglich	JA (LAN)			
Höheneinheit	1 HE			
Montage	19"			
Farbe	Alu	Blau	Rot	
Leistungsaufnahme	max. 12W			
Spannung	230V/50Hz			
Abmessungen mm (BxHxT)	483x43,6x421	Länge: 30cm	Länge: 30cm	

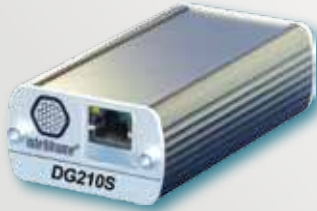

DG210S-RS232



DG210MA - Marantz



DG210DALI



DG210DMX

DG210 - Serie

Die DG210 - Serie lässt sich einfach in ein Ethernet - Netzwerk integrieren. Über LAN bietet die DG210 Serie eine perfekte Ergänzung zur Multimedia CPU. Optional ist ein 19" Baugruppenträger erhältlich. Mit diesen dezentralen Steuergeräten ist eine Bedienung seriell steuerbarer Geräte über LAN/WLAN möglich. Zur Plug&Play Montage im 19" Baugruppenträger vorgesehen.

Merkmale

- Formschönes Aluminiumgehäuse
- Montage in 19" Baugruppenträger
- RS232 (siehe DG200S)
- DALI (siehe DG200DALI)
- DMX (siehe DG200DMX)
- Marantz (siehe DG200MA)
- Ethernet - Schnittstelle (IP-Adresse)
- 2MB Speicher
- Geringe Leistungsaufnahme

Artikelnummer	3.017.850.101	3.017.850.107	3.017.850.109	3.017.850.102
Bezeichnung	DG210S	DG210DALI	DG210DMX	DG210MA
Ethernet Anschluss	1	1	1	1
Anschluss extern	RS232	DALI	DMX	Marantz
Anzahl Kanäle	1	64	512	ONE4ALL
Besonderheiten	-	inkl. DALI Konverter inkl. Spannungsversorgung	inkl. DMX Konverter	jeder Marantz Gerätetyp nur 1x
COM-Codes	1000	-	-	-
Montage	19" Einschub	19" Einschub	19" Einschub	19" Einschub
Farbe	Schwarz/Alu	Schwarz/Alu	Schwarz/Alu	Schwarz/Alu
Leistungsaufnahme	max. 2W	max. 2W	max. 2W	max. 2W
Spannung	Baugruppenträger	Baugruppenträger	Baugruppenträger	Baugruppenträger
Abmessungen mm (BxHxT)	57x32x220	57x32x220	57x32x220	57x32x220

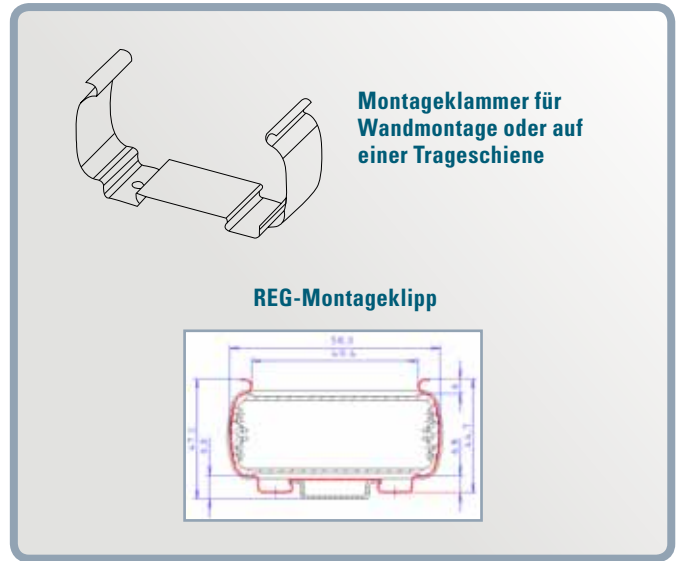

DG200S

Die DG200-Serie lässt sich einfach in ein Ethernet-Netzwerk integrieren. Über LAN bietet die DG200 Serie eine perfekte Ergänzung zur Multimedia CPU und anderen Zentralgeräten. Mit diesem dezentralen Steuergerät ist eine Bedienung seriell steuerbarer Geräte über LAN/WLAN möglich.

Merkmale

- Formschönes Aluminiumgehäuse
- Montage aP
- RS232
- 1000 ComCodes
- Ethernet - Schnittstelle (IP-Adresse)
- 2MB Speicher
- Geringe Leistungsaufnahme

Artikelnummer	3.017.850.100	1.189.850.001		
Bezeichnung	DG200S	Montageklammer		
Ethernet-Anschluss	1			
Anschluss extern	RS232			
Anzahl Kanäle	1			
Besonderheiten	-	Zur Wandmontage der DG200 Serie		
COM-Codes	1000			
Montage	Desktop			
Farbe	Schwarz/Alu			
Leistungsaufnahme	max. 2W			
Spannung	5-24VDC			
Abmessungen mm (BxHxT)	57x32x220			

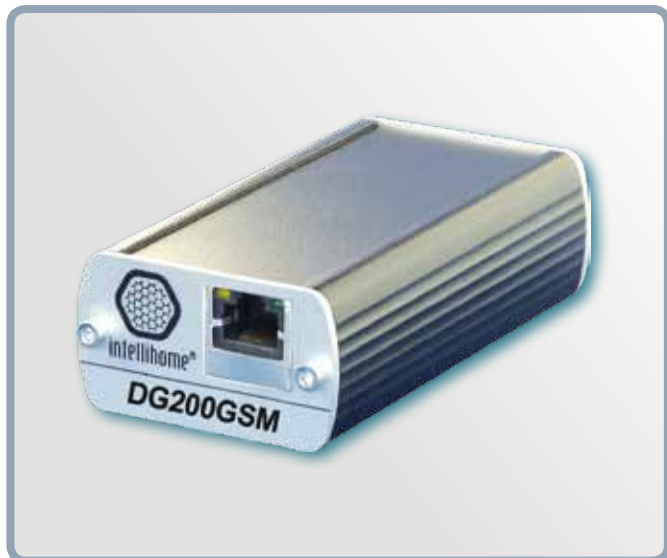

DG200GSM

Das DG200GSM dient zur Steuerung diverser Komponenten mittels Mobiltelefon. Durch die CLIP-Funktion (Rufnummernerkennung) bzw. SMS IN - Funktion ist eine einfache Bedienung von der Ferne aus möglich. Weiters bietet das DG200GSM die Option, Nachrichten zu versenden (SMS OUT), um Zustände mitzuteilen (z.B.: Alarm ausgelöst).

Merkmale

- Formschönes Aluminiumgehäuse
- Montage aP
- GSM (ohne SIM Lock)
- 200 SMS Eingehend
- 200 SMS Ausgehend
- 200 CLIP Rufnummernerkennung
- Ethernet - Schnittstelle (IP-Adresse)
- 2MB Speicher
- Geringe Leistungsaufnahme

Artikelnummer	3.017.850.103	1.189.850.001		
Bezeichnung	DG200GSM	Montageklammer		
Ethernet Anschluss	1			
Anschluss extern	GSM			
Anzahl Kanäle	1			
Besonderheiten	inkl. GSM Terminal (ohne SIM) inkl. Hutschienenmontageplatte inkl. externer GSM-Antenne inkl. Steckernetzteil	Zur Wandmontage der DG200 Serie		
SMS senden/empfangen/clip	200/200/200			
Montage	Desktop			
Farbe	Schwarz/Alu			
Leistungsaufnahme	max. 2W			
Spannung	5-24VDC			
Abmessungen mm (BxHxT)	57x32x220			



intellihome®

ETHERNET

DG200 - Serie

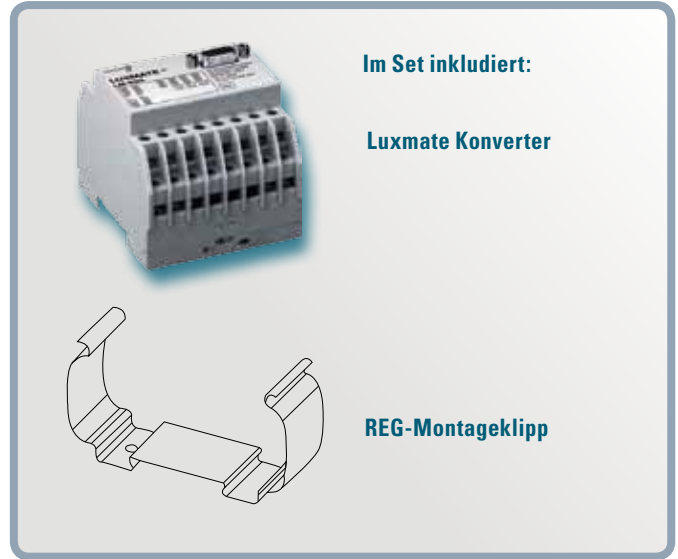
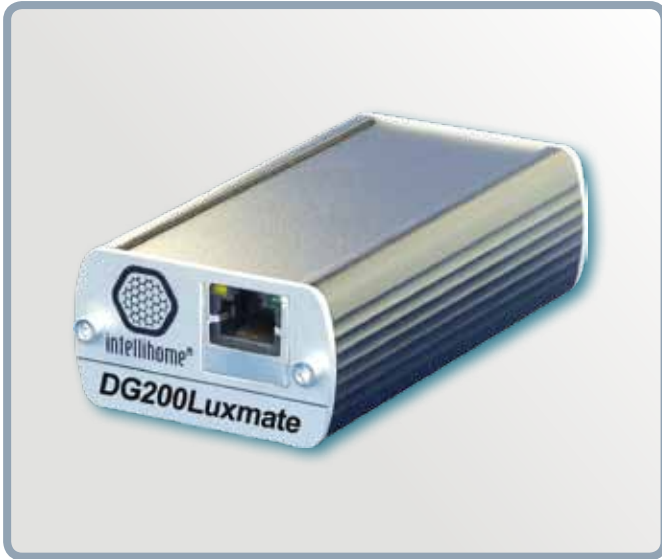

Im Set inkludiert:

Luxmate Konverter

REG-Montageklipp

DG200Luxmate

Das DG200Luxmate ermöglicht die Ansteuerung einer Luxmate-Installation. Es können bis zu 200 Luxmate-Telegramme versendet werden. Das DG200Luxmate lässt sich einfach in ein Ethernet - Netzwerk einbinden. Dadurch integriert es sich nahtlos in das System von INTELLIHOME.

Merkmale

- Formschönes Aluminiumgehäuse
- Montage aP
- Luxmate
- Senden von 200 Luxmate - Befehlen
- Ethernet - Schnittstelle (IP-Adresse)
- 2MB Speicher
- Geringe Leistungsaufnahme

Artikelnummer	3.017.850.115	1.189.850.001		
Bezeichnung	DG200Luxmate	Montageklammer		
Ethernet-Anschluss	1			
Anschluss extern	Luxmate			
Anzahl Kanäle	200 Befehle			
Besonderheiten	inkl. Luxmate Konverter inkl. Spannungsversorgung	Zur Wandmontage der DG200 Serie		
Montage	Desktop			
Farbe	Schwarz/Alu			
Leistungsaufnahme	max. 2W			
Spannung	5-24VDC			
Abmessungen mm (BxHxT)	57x32x220			



Im Set inkludiert:

DALI Konverter

DALI Spannungsversorgung

DG200DALI

Das DG200DALI bietet die Möglichkeit, bis zu 64 Dali-Adressen bzw. 16 Dali-Gruppen anzusteuern. Die integrierten Dimm-Funktionalitäten entsprechen denen der Smart REG-CPU. Das DG200DALI lässt sich einfach in ein Ethernet - Netzwerk einbinden. Dadurch integriert es sich nahtlos in das System von INTELLIHOMES.

Merkmale

- Formschönes Aluminiumgehäuse
- Montage aP
- Dali
- Für 64 Dali Endgeräte
- Ethernet - Schnittstelle (IP-Adresse)
- 2MB Speicher
- Geringe Leistungsaufnahme

Artikelnummer	3.017.850.104	1.189.850.001		
Bezeichnung	DG200DALI	Montageklammer		
Ethernet Anschluss	1			
Anschluss extern	DALI			
Anzahl Kanäle	64			
Besonderheiten	inkl. DALI Konverter inkl. DALI Spannungsversorgung	Zur Wandmontage der DG200 Serie		
Montage	Desktop			
Farbe	Schwarz/Alu			
Leistungsaufnahme	max. 2W			
Spannung	5-24VDC			
Abmessungen mm (BxHxT)	57x32x220			



DG200DMX

Das DG200DMX bietet die Möglichkeit, bis zu 80 DMX-Adressen anzusteuern. Die integrierten Dimm-Funktionalitäten entsprechen denen der Smart REG-CPU. Das DG200DMX lässt sich einfach in ein Ethernet - Netzwerk einbinden. Dadurch integriert es sich nahtlos in das System von INTELLIHOMÉ.

Merkmale

- Formschönes Aluminiumgehäuse
- Montage aP
- DMX
- Für 64 DMX-Adressen
- Ethernet - Schnittstelle (IP-Adresse)
- 2MB Speicher
- Geringe Leistungsaufnahme

Artikelnummer	3.017.850.105	1.189.850.001		
Bezeichnung	DG200DMX	Montageklammer		
Ethernet-Anschluss	1			
Anschluss extern	DMX			
Anzahl Kanäle	64			
Besonderheiten	inkl. DMX Konverter inkl. Netzteil	Zur Wandmontage der DG200 Serie		
Montage	Desktop			
Farbe	Schwarz/Alu			
Leistungsaufnahme	max. 2W			
Spannung	5-24VDC			
Abmessungen mm (BxHxT)	57x32x220			

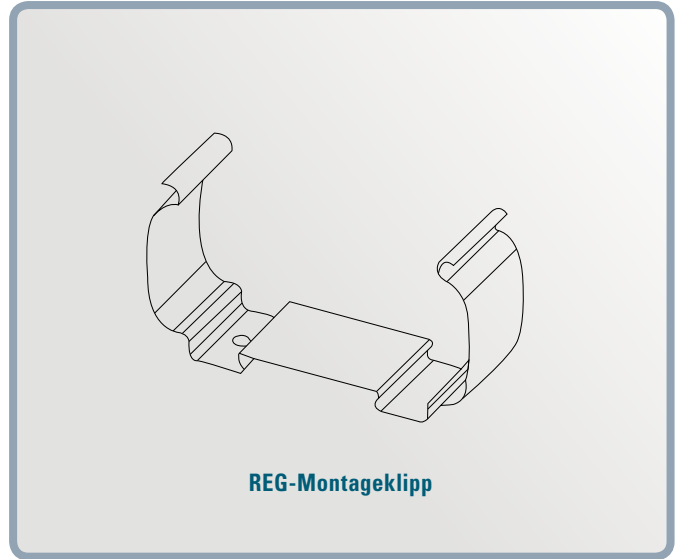

REG-Montageklipp

DG200MA

Das DG200MA dient zur Steuerung von Marantz HiFi Geräten (DVD-Player, Tuner, Verstärker). Die Ansteuerung erfolgt dabei über den Marantz-BUS. Das DG200MA lässt sich einfach in ein Ethernet - Netzwerk einbinden. Dadurch integriert es sich nahtlos in das System von INTELLIHOME.

Merkmale

- Formschönes Aluminiumgehäuse
- Montage aP
- Marantz
- Ethernet - Schnittstelle (IP-Adresse)
- 2MB Speicher
- Geringe Leistungsaufnahme

Artikelnummer	3.017.850.106	1.189.850.001		
Bezeichnung	DG200MA	Montageklammer		
Ethernet Anschluss	1			
Anschluss extern	Marantz (Cinch)			
Anzahl Kanäle	ONE4ALL			
Besonderheiten	Jeder Marantz Gerätetyp nur 1x	Zur Wandmontage der DG200 Serie		
Montage	Desktop			
Farbe	Schwarz/Alu			
Leistungsaufnahme	max. 2W			
Spannung	5-24VDC			
Abmessungen mm (BxHxT)	57x32x220			



intellihome®

ETHERNET

DG200 - Serie



Im Set inkludiert

EIB-Adapter Datenschiene REG-Montageklipp

DG200EIB/KNX

Dieses Gateway dient der Anbindung von EIB Komponenten an das System von INTELLIHOMES. Es können EIB Aktoren (Digital OUT / Dimmen) und EIB Sensoren (Tastenmodule) angeschlossen werden. Die Kommunikation erfolgt in beide Richtungen EIB <=> INTELLIHOMES. Die Programmierung der EIB Komponenten erfolgt über die ETS. **VORTEILE:** Sie können alle Vorteile von INTELLIHOMES auch bei schon bestehenden EIB Installationen nutzen, z.B. Logikfunktionen, Multimediasteuerungen, Visualisierungen, GSM Einbindung,

Merkmale

- Formschönes Aluminiumgehäuse
- 300 EIB Gruppenadressen empfangen
- 300 EIB Gruppenadressen senden
- RS232 inkl. EIB Anschlussmodul
- Inkl. EIB Datenschiene mit Klemmblock (214mm)
- Ethernet - Schnittstelle (IP-Adresse)
- 2MB Speicher
- Geringe Leistungsaufnahme

Artikelnummer	3.017.850.113			
Bezeichnung	DG200EIB / KNX			
Ethernet-Anschluss	1			
Anschluss extern	EIB / KNX			
Anzahl Kanäle	1			
Besonderheiten	SET			
EIB Gruppenadressen empfangen	300			
EIB Gruppenadressen senden	300			
Unterstützte Formate (zur Zeit)	1/4/8 Bit			
Montage	Desktop / REG			
Farbe	Schwarz/Alu			
Leistungsaufnahme	max. 2W			
Spannung	5-24VDC			
Abmessungen mm (BxHxT)	57x32x220			



DG200ABI

Das DG200ABI stellt die Verbindung vom System INTELLIHOMe zu den VSÖ und VDS zertifizierten Alarmzentralen der Firma ABI (www.abi-sicherheitssysteme.de) der Serie 1500 her. Somit ist die Einbindung einer zugelassenen Alarmanlage bei INTELLIHOMe möglich. Es können die Zustände an der Visualisierung von INTELLIHOMe angezeigt und/oder die Alarmzentrale z.B. scharf/un-scharf geschaltet werden.

Merkmale

- Formschönes Aluminiumgehäuse
- Montage AP
- RS232 zur ABI 1500 Serie
- Zustandsanzeige mittels vordefinierten INTELLIHOMe-Nummern
- Steuerung mittels vordefinierten INTELLIHOMe-Nummern
- Ethernet - Schnittstelle (IP-Adresse)
- 2MB Speicher
- Geringe Leistungsaufnahme

Artikelnummer	3.017.850.114	1.189.850.001		
Bezeichnung	DG200ABI	Montageklammer		
Ethernet Anschluss	1			
Anschluss extern	RS232			
Anzahl Kanäle	1			
Besonderheiten	-	Zur Wandmontage der DG200 Serie		
COM-Codes	max. 1000			
Montage	Desktop			
Farbe	Schwarz/Alu			
Leistungsaufnahme	max. 2W			
Spannung	5-24VDC			
Abmessungen mm (BxHxT)	57x32x220			



Vorderseite MP3-USB4



Rückseite MP3-USB4

MP3-USB4/USB6 (mono/stereo*) Player

Der MP3 Player wurde speziell für den Einsatz im Gastgewerbe, Hotel und Einkaufszentrum konzipiert. Die einfache und robuste Ausführung kann auch von ungeschultem Personal bedient werden. Durch die kompakte 19" Technik lässt sich das Gerät auch sehr einfach nachrüsten und erweitern. Der MP3-USB Player ist über RS232C Schnittstelle und mittels potentialfreien Eingängen steuerbar.
VORTEIL: Gleichzeitig 4/6 unabhängige MP3 Streams von USB Stick's abspielbar.

Merkmale

- 4/6x USB Anschluss
- 4/6x Stereo bzw. Mono Summensignal
- 4/6 Ausgang (Cinch)
- *intern über Jumper Stereo/Mono umschaltbar
- 1x RS232C Steuereingang
- 19"-Gehäuse (1HE)
- Einfache Bedienung durch START-Button
- 8x dig. Eingänge zur direkten Titelwahl (am USB1)

Artikelnummer	3.017.900.003	3.017.900.004	1.017.900.006	1.017.900.004
Bezeichnung	MP3-USB4 Player	MP3-USB6 Player	USB-Stick 2 GB	USB-Stick 4 GB
Steuerung	RS232	RS232		
Titel Direktwahl-potentialfreie Kontakte	JA (USB1)	JA (USB1)		
Titel Direktwahl - RS232S	JA	JA		
USB Anschlüsse	4	6		
Ausgänge (Cinch)	4x mono/stereo	4x mono/stereo		
Netzwerkanschlüsse	NEIN	NEIN		
RS232C Steuereingang	1	1		
Digitale Eingänge	8 (mit Priorität)	8 (mit Priorität)		
Anschlusskabel 230V	1,5m	1,5m		
Gehäuse	1 HE	1 HE		
Montage	19"	19"		
Farbe	Alu	Alu	Silber	Silber
Leistungsaufnahme	ca. 30W	ca. 30W		
Spannung	230V/50Hz	230V/50Hz		
Abmessungen mm (BxHxT)	483x43,6x421	483x43,6x421		



Externe Antenne



Antenne

Die externe Funk-Antenne wird benötigt, um eine INTELLIHOMe Multimedia/REG CPU, welche in einem Metallschrank (Verteiler oder 19" Schrank) montiert ist, mit dem Funksignal zu versorgen.

Merkmale

- Externe Funk-Antenne benötigt keine externe Spannungsversorgung
- Einfache Montage

Artikelnummer	3.017.450.001			
Bezeichnung	Externe Funk-Antenne			
Besonderheiten	Zum Anschluss an eine Multimedia/REG CPU			
Anschluss	4-Draht			
FUNK	Senden / Empfangen			
Montage	aP			
Farbe	Weiss			
Material	PC / ABS			
Frequenz	868,3 MHz			
Sendeleistung	max. 10mW			
Übertragung	EnOcean			
Spannung	24VDC			
Abmessungen mm (BxHxT)	dm=110, h=38mm			



Aufbau - Wandsender

Bsp. für Wandsender (Grau)



Handsender

Wandsender / Handsender

Mit diesen EnOcean Funk Tastern ist eine einfache Installation sowie Erweiterung jederzeit ohne großen Aufwand möglich. Die Taster können auf eine herkömmliche Unterputzdose montiert oder einfach an die Wand/Möbelstück geklebt werden.

Merkmale

- Einfache Montage
- Flexibles Design (Schaltermaterial)
- Wartungsfrei
- Batterieles

Artikelnummer	2.130.450.001	2.130.450.101	2.130.450.201	2.130.450.012
Bezeichnung	Funk-Wandtaster	Funk-Wandtaster	Funk-Wandtaster	Funk-Handsender
Anzahl Tastfunktionen	4	4	4	4
Mögliche Schalterhersteller*	BERKER* S1, B1, B3, B7 Glas	BERKER* S1, B1, B3, B7 Glas	BERKER* S1, B1, B3, B7 Glas	-
	GIRA* Standard55, E2 Event, Esprit	GIRA* Standard55, E2 Event, Esprit	GIRA* Standard55, E2 Event, Esprit	-
	MERTEN* M-Smart, M-Arc, M-Plan	MERTEN* M-Smart, M-Arc, M-Plan	MERTEN* M-Smart, M-Arc, M-Plan	-
	JUNG*	JUNG*	JUNG*	-
	A500m Aplus	A500m Aplus	A500m Aplus	-
Frequenz	868,3 MHz	868,3 MHz	868,3 MHz	868,3 MHz
Sendeleistung	max. 10 mW	max. 10 mW	max. 10 mW	max. 10 mW
Übertragungsrate	120 kbps	120 kbps	120 kbps	120 kbps
Farbe	Reinweiss	Anthrazit	Alu lackiert	Schwarz
Betätigungskraft	7,5 N	7,5 N	7,5 N	-
Abmessungen mm (BxHxT)	53x44,5x14,85	53x44,5x14,85	53x44,5x14,85	-

*optional, nicht im Lieferumfang enthalten



Solar - Sensoren

Der große Vorteil von Solar-Sensoren ist, dass sie ebenfalls ohne Batterie oder anderer Spannungsversorgung, auch in vollkommener Dunkelheit, arbeiten können. Diese Sensoren sind wartungsfrei und kabellos. Einfache Montage an jedem beliebigen Ort möglich.

Merkmale

- Solarenergie
- Lange Funktion, auch ohne Licht (> 6 Tage)
- Rasche Ladezeiten
- Einfache Montage

Artikelnummer	2.130.450.002	2.130.450.003	2.130.450.004	2.130.450.005
Bezeichnung	Solar Wohnraumfühler	Solar Aussentemperaturfühler	Solar Fensterkontakt	Bewegungsmelder
Besonderheiten	Messgenauigkeit $\pm 1^\circ\text{K}$ Schalter: 4 Stellungen	IP65	-	IP20
Wake-up	Temperatur	Temperatur	Magnetkontakt	Licht/Bewegung
Sleep Mode	50nA	-	25nA	-
Illumination	201x - 1000001x	201x - 1000001x	201x - 1000001x	-
Messwert	-	$\pm 0,8 \text{ K}$	-	101x - 10001x
Aufladezeit in Funktion (14h) und totaler Dunkelheit	5h @ 1000 1x 13h @ 400 1x	5h @ 1000 1x 13h @ 400 1x	5h @ 1000 1x 13h @ 400 1x	- -
Messbereich	$0^\circ\text{C} - 50^\circ\text{C}$	$-20 \text{ bis } +60^\circ\text{C}$	10mm	ca. 20m
Gewicht	70g	-	18g	-
Farbe	Reinweiss	Reinweiss	RAL 9003	Reinweiss
Material	ABS	PA6	PC / ABS	ABS
Spannung	SOLAR	SOLAR	SOLAR	230V / 50 Hz
Abmessungen mm (BxHxT)	80x80x16	58x78x46	110x19x15	dm=120, h=35mm



REG - Einbaukontakte (4x16A/230VAC)

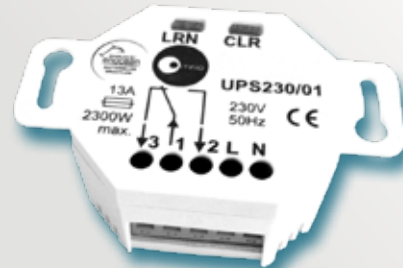

uP - Einbaukontakt
(1x13A/230VAC)

FUNK - Ausgänge (schalten / dimmen)

Funkausgänge sind sowohl zentral (REG) als auch dezentral (uP-Schaltdose) montierbar. Die Schaltleistung der Module beträgt max. 16A/230VAC (kurzzeitig < 20ms 80A). Diese Module sind bestens geeignet zur Ansteuerung von Rollläden, Lichter und sonstige Verbraucher.

Merkmale

- Flexible Montage
- Leistungsstarke Relais (16A/6A 230VAC)
- Kompakte Bauweise

Artikelnummer	2.130.450.008	2.130.450.006		
Bezeichnung	REG Schaltaktor	UP Schaltaktor		
Anzahl Ausgänge	4	1		
Schaltleistung	16A	13A		
Frequenz	868,3 MHz	868,3 MHz		
Klemme	0,5 - 1,5mm ²	max. 2,5mm ²		
Betriebstemperatur	-20°C bis +45°C	-20°C bis +65°C		
Montage	REG	uP Dose, 55mm		
Farbe	Noryl UL 94-V0	Kunststoff Lexan		
Gewicht	ca. 80g	ca. 80g		
Spannung	24V	230VAC		
Abmessungen mm (BxHxT)	70x90x55 (4TE)	dm=51, t=25mm		



Netzteil 24V/2,5A



Steckernetzteil mit 2m Kabel

Netzteile | Spannungsversorgung

Diese Netzteile sind hochwertige und kurzschlussfeste Spannungsversorgungen für verschiedene Module und Anwendungen bei INTELLIHOME.

Merkmale

Ein kühles Netzteil funktioniert länger. Deshalb ist grundsätzlich darauf zu achten, dass eine Spannungsversorgung, wenn möglich, nicht mit ihrer maximalen Leistung betrieben wird.

Artikelnummer	1.185.201.001	1.185.201.020	1.116.201.002	1.116.201.003
Bezeichnung	Lambda 24V 2,5A	Lambda 12V 4,5A	Steckernetzteil open end 2m	Steckernetzteil zu GSM Terminal
Eingangsspannung	90 - 264 VAC	85 - 264 VAC	90 - 264 VAC	90 - 264 VAC
Ausgangsspannung	24V DC	12V DC	12V DC	12V DC
Kurzschlussfest	JA	JA	NEIN	NEIN
Ausgangsstrom	2,5 A	4,5 A	1,3 A	1,3 A
Class	II	II	II	II
Genauigkeit (Ausgangsspannung)	1%	1%	getaktet	getaktet
Restwelligkeit	< 0,5%	< 0,5%	< 0,1%	< 0,1%
Funktionsanzeige	LED	LED	-	-
Anschlüsse	Schraubanschluss	Schraubanschluss	open end 2m Kabel verzinnt	RJ12 6/6 (plus PIN1 + 4 minus PIN6)
Arbeitstemperatur	-25 bis +71°C	-20 bis +71°C	-10 bis +40°C	-10 bis +40°C
Lagertemperatur	-25 bis +85°C	-25 bis +85°C	-25 bis +85°C	-25 bis +85°C
Relative Feuchte (nicht kondensierend)	20-95%	20-95%	20-95%	20-95%
Norm	EN55022 class A	EN55022 class A	EN60950	EN60950
Gewicht	250g	170g	90g	90g
Abmessungen mm (BxHxT)	71x91x56	71x91x56	75x32x50 (ohne Stecker)	75x32x50 (ohne Stecker)



intellihome®

AUDIO

8 Zonen Multiroom Controller



MRS8-400



MRC8-DTBT



MRC8-BT



MRC8FB



MRC8-CBT

Grundfunktion:

Mit diesem 8 Zonen Multiroom Controller können Sie beste Klangqualität in bis zu acht Räume (Zonen) nutzen. Diese Zonen sind mittels Bedienteile, Fernbedienungen, iPhone und iPad steuerbar. Die Musikquellen, Lautstärke und Klang können unabhängig pro Raum geregelt werden. Verschiedene Abspielmodi sind für CD/DVD und MP3 (play, repeat one, repeat all) einstellbar.

Merkmale

- 8x integrierte Stereo Endstufen
- RS232 steuerbar
- Standby mit integriertem Energiespar-Modus (<5W)
- MP3 Player (USB) Radio und DVD integriert
- Weckfunktion ueber vorprogrammierte Timer
- 2x Cinch Videoausgang (fuer DVD, Video usw.)
- Abspielmodi einstellbar fuer CD/DVD und MP3
- Musikquellen sind DVD (Video/Audio), USB (MP3), AM/FM Verstaerker und externer Eingang

Artikelnummer	1.042.900.206	1.042.900.207	1.042.900.208	1.042.900.201	1.042.900.202
Bezeichnung	MRS8-400	MRC8-DTBT	MRC8-CBT*	MRC8-BT*	MRC8-FB
Ausgangsimpedanz	8Ω/16Ω	-	-	-	-
Anzahl der Zonen	8 programmierbare Zonen	-	-	-	-
Programme	99 programmierbare	-	-	-	-
Anschlüsse	CAT4/ CAT5/ CAT6	CAT5	CAT5	CAT5	-
Schutzmaßnahmen	Limiter, Subsonic, Soft Start, Temp	-	-	-	-
Energieversorgung	220V AV + 10%-15%	über MRS8	über MRS8	über MRS8	Knopfzelle
Display	Weiss auf Blau	Vollgrafik, Farbe	2 zeilig Weiss auf Blau	1 zeilig Grün + LED	-
Eigengewicht	14,5 kg (Netto)	-	-	-	-
Leistung (RMS), 1KHz, 1% THD	50W (Stereo) Hauptzone und 15W (Stereo) andere Zonen	-	-	-	-
Musikquellen	DVD (Video/Audio), USB (MP3), AM/FM Verstärker, ext. Eingang	-	-	-	-
Bedienung	IR, 8 Tasten, Drehregler, RS232	Touch	5 Tasten, Drehregler	2 Tasten, Drehregler	16 Tasten über IR
Entfernung	Bedienteile max. 100m absetzbar	-	-	-	-
Klirrfaktor (THD) 1KHz	weniger als 0,01%	-	-	-	-
Abmessungen (WxHxD)	430x380x132mm	89x118x18mm	120x90x20mm	87x87x18mm	85x40x5mm
* spezielle UP-Dose wird benötigt		UP-Dose Standard	UP-Dose 1.042.900.203	UP-Dose 1.042.900.203	



2.065.400.006



2.065.400.022

Grundfunktionen:

Suchen Sie eine Lösung, um Ihre bestehenden Audio/Video Geräte in Ihre intelligente Haussteuerung zu integrieren? Diese Module sind eine moderne und flexible Lösung zur Infrarotsteuerung. Durch den Anschluss von IR-BUS Modulen an ein IR-Modul RS232 kann das System jederzeit flexibel erweitert werden.

Merkmale

- Sendet und empfängt IR Codes
- RS232* Interface zum DG200S / DG210S
- Anschluss für den IR 2/3 Draht Bus
- Anschluss für externe Sende LED's
- Bis zu 15x IR-BUS Modul an einem IR-Modul RS232
- Je Bus max. 50-80m Länge
- Telefonkabel genügt
- Beliebige Topologie (Bus/Stern)

Artikelnummer	2.065.400.006	2.065.400.022		
Bezeichnung	IR-Modul RS232	IR-BUS Modul		
	1x Modul pro System erforderlich	zur Erweiterung vom IR-Modul RS232, max. 15 Stk.		
IR-Empfänger	JA	JA		
IR-Sender	1*/2*/4*/6*	1*/2*/4*/6*		
IR-Anschluss	MiniDIN8	MiniDIN8		
Schnittstelle	1x RS232	IR-BUS 2/3 Draht		
	1x IR-BUS 2/3 Draht			
Spannung	8-16VDC	8-16VDC oder über 2.065.400.006		
Anschluss extern	DG200S, DG210S	IR-Modul RS232		
Montage	aP	aP		
Farbe	Weiss	Weiss		
Abmessungen mm	72x50x15	72x50x15		
*optional, nicht im Lieferumfang enthalten				



intellihome®

FERNBEDIENUNG

IR Weiterleitung - Zubehör



2.065.400.026



2.065.400.024



2.065.400.023



2.065.400.027

Zubehör



2.065.400.021



2.065.400.031



100-463394

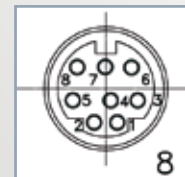

Grundfunktionen:

Diese Produkte sind Zubehörteile zu den IR-Übertragungsmodulen und können beliebig miteinander kombiniert werden.

Merkmale

- Selbstklebend zum Anbringen an die Geräte
- 1,8m Kabel
- Transmitter mit MiniDIN8 Stecker
- Verfügbar für 1,2,4 oder 6 Sendedioden

Artikelnummer	2.065.400.021	2.065.400.031	100-463394	2.065.400.026	2.065.400.023	2.065.400.024	2.065.400.027
Bezeichnung	RS232-Anschlusskabel Zum Anschluss an das IR-Modul RS232	Netzteil zu IR-(BUS) Modul Stecker-Schalt-Netzteil	MiniDIN8 Kabelstecker Zum Anschluss der installierten Verbindungskabel	Transmitter ext. 1-fach Leistungsstarke, externe Sende- LED's	Transmitter ext. 2-fach Leistungsstarke, externe Sende- LED's	Transmitter ext. 4-fach Leistungsstarke, externe Sende- LED's	Transmitter 6-fach Leistungsstarke, externe Sende- LED's
IR-Empfänger							
IR-Sender				1	2	4	6
IR-Anschluss							
Schnittstelle	1x RS232						
Spannung		230VAC					
Anschluss	IR-Modul RS232	IR-(BUS) Modul RS232		IR-(BUS) Modul RS232	IR-(BUS) Modul RS232	IR-(BUS) Modul RS232	IR-(BUS) Modul RS232
Montage	aP	aP	lötbar	aP	aP	aP	aP
Farbe	Schwarz	Schwarz	Schwarz	Schwarz	Schwarz	Schwarz	Schwarz
Abmessungen mm	L = 2 m			L = 1,8 m	L = 1,8 m	L = 1,8 m	L = 1,8 m



GSM-Box V2.0

CLIP-Box V2.1



Im Set inkludiert:

Siemens TC35iT GSM Engine

Magnethaftantenne

Steckernetzteil 12VDC

Hutschienenmontageplatte
zu Siemens TC35iT

GSM-Box/CLIP-Box Komplett SET

Allgemein: Diese Industrie stand-alone Lösungen sind für den Schaltschrankeinbau entwickelt worden. Die Programmierung erfolgt per Software (kostenlos) oder bequem per SMS. Die komplett SET's bestehen aus, einem GSM-Terminal, einer externen GSM Antenne mit 2,5m Kabel, einer Hutschienenmontageplatte, einem Steckernetzteil, sowie der GSM-Box V2.0 bzw. der CLIP-Box V2.1. Sie benötigen lediglich eine SIM-Card (Provider unabhängig).
Beispielanwendung: • Heizungsteuerung
• Störmeldungen • Einfahrtsschranken öffnen

Merkmale

- Hutschienenmontagefähig
- Externe Funkantenne mit 2,5m Kabel
- GSM-Engine (ohne SIM Lock)
- Steckernetzteil 230VAC/24VDC mit 2m Kabel
- Digitale Eingänge je 12V/24V
- Relais Ausgänge je 230V/2A
- Clipfunktion (Rufnummernerkennung)
- Gratis Software (www.intellihome.at)
- Fernprogrammierung per SMS möglich

Artikelnummer	3.017.300.002	3.017.300.003
Bezeichnung	GSM-Box Komplett SET	CLIP-Box Komplett SET
GSM-Box stand alone	1	1
Verbindungskabel	1	1
Siemens TC35iT	1	1
Magnethaftantenne 2,5m	1	1
Steckernetzteil 24V/0,6A	1	1
Hutschienenmontageplatte	1	1
Bedienungsanleitung	1	1
Eingänge	2x digitale Eingänge je 12V/24V (je 3 SMS)	-
Ausgänge (SMS)	2x Relais 230V/2A	-
Ausgang (Clip)	1x Relais 230V/2A	1x Relais 230V/2A
Parametrierbare Rufnummern (CLIP)	10	30
CLIP-Protokollierung	Nein	Ja (SMS auf bis zu 2 Nummern)
Sim-Card	Nein	Nein
Programmiersoftware	Gratis Software (www.intellihome.at)	Nein
Fernprogrammierung	Fernprogrammierung per SMS möglich	Fernprogrammierung per SMS möglich



intellihome®

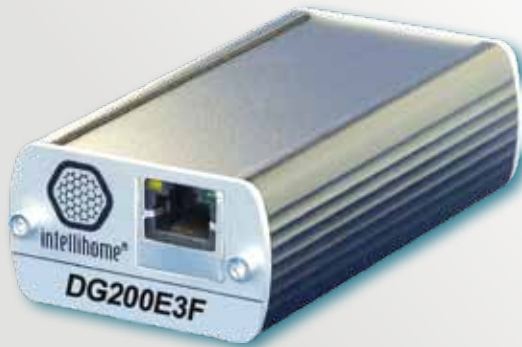

Symbolfoto



FUNK Aussen-temperatursensor

z.B. Stromzähler 3-phasig



Datensammler

Dieses Gerät wurde speziell entwickelt, um Daten von Energiezählern zu sammeln. Via Ethernet (TCP/IP) werden die Daten bereitgestellt und können jederzeit von einem Server abgerufen werden. Zudem ist eine Auswahl des gespeicherten Zeitraumes pro Abruf möglich. Die ältesten Daten werden überschrieben.

Merkmale

- Kompakte Bauweise
- Externe Funkantenne
- Bis zu 3 Energiezähler
- 1 MB interner Flashspeicher zur Datenablage
- Keine laufenden Wartungs- und Lizenzkosten
- Ethernetanschluss

Artikelnummer	3.017.850.110	2.130.450.003	106-AAE3D5F10P1	
Bezeichnung	DG200E3F	Solar Aussen-temperaturfühler	Stromzähler 3x230V	
Funk-Empfänger	1			
Digitaler Eingang Zähler	3 (Energiezähler)			
Ethernet	1			
Temperatursensor	Optional	Temperatur	Strom	
Speicher intern	1 MB			
Datenspeicher	ca. 12.000			
Genauigkeit	-	+/- 0,8 K	1% gem. IEC 62053-21	
Messbereich	-	-20 bis +60°C 201x - 1000001x	3x230/400VAC, 50Hz I _{max} =65A pro Phase	
Schutzklasse	-	IP65	IP50 / Anschlüsse IP20	
Montage	REG	Aufputz	REG	
Farbe	Schwarz	Reinweiss		
Leistungsaufnahme	ca. 150mA			
Spannung	24VDC	SOLAR		
Abmessungen mm (BxHxT)	-	58x78x46	70x69,5x62	
Lieferzeit:	ca. 3-4 Wochen	Ab Lager	Ab Lager	

IPAD VISUALISIERUNG

Visualisierungsvarianten



intellihome®



intellihome®

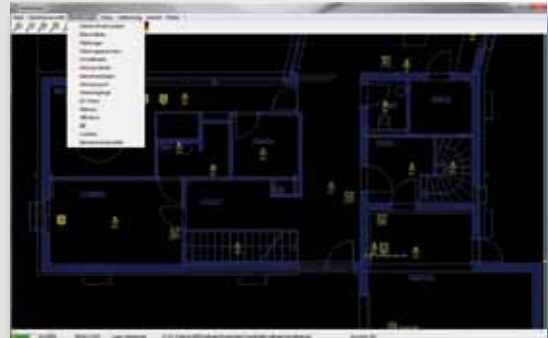

INTELLIHOME Homebuilder

Mit der Projektierungssoftware können Projekte erstellt und/oder bestehende Projekte off- und online geändert werden. Der Homebuilder unterstützt bei der Planung und Ausführung eines Projektes. Von der Angebotslegung über den Belegungsplan, der einzelnen Komponenten, bis zur Inbetriebnahme, der Gebäudetechnik und Multimediaanlagen, bleiben keine Wünsche offen.

Merkmale

- Mehrsprachig - mind. Deutsch u. Englisch
- Zeitschaltuhren (mind. 32 möglich)
- GSM SMS senden/empfangen/CLIP (je 200 möglich)
- ABI Alarmgateway | EIB Gateway | EnOcean Gateway
- Schwellwerte (Helligkeit, Temperatur, Wind usw.)
- Alarmfunktion (4 Gruppen, 100 Linien)
- Toolmode / Visumode (mit Passwordeingabe)
- Automatische Speicherung der Datenbank
- Betriebsstundenzähler • Heizungsregelung
- 3 Benutzerebenen (Passwort geschützt)
- Automatische Erstellung von Angebot u. Belegung

Artikelnummer	3.017.800.001			
Bezeichnung	INTELLIHOME Homebuilder			
Betriebssystem	Windows XP, Windows 7 Windows Vista, Windows XPe			
Lizenz	Einzelplatz Vollversion			



INTELLIHOME Visu

Die INTELLIHOME Visualisierung dient zur Darstellung und Bedienung der Funktionen des INTELLIHOME Steuerungssystems. Sie ist im Lieferumfang der INTELLIHOME Touchpanels enthalten. Die Bedienoberfläche kann individuell an die Anforderungen des Kunden angepasst werden. Durch den bewusst einfach gehaltenen Programmaufbau ist die Erstellung einer ansprechenden Visualisierung, mit vergleichbar geringem Zeitaufwand möglich.

Merkmale

- **IHVisuManager** ermöglicht Ihnen eine Übersicht auf Ihr gesamtes Projekt.
- **IHVisuMaker** ist das Herz der IHVisu. Mit ihm wird die Visu von Grund auf aufgebaut. Optisch sowie technisch (Software)
- **IHVisuViewer** durch Start des IHVisuViewers wird die Visualisierung geladen.

Artikelnummer	3.017.800.004	App Store		
Bezeichnung	INTELLIHOME Visu	CFiViewer		
Betriebssystem	Windows XP, Windows 7 Windows Vista, Windows XPe	iPhone / iPod Touch iPad		
Lizenz	Einzelplatz Vollversion	Einzelplatzlizenz		
Größe	2 GB Harddisk			
Auflösung	500 MHz Prozessor beliebig			



intellihome[®]